



Anfi-tec

André Peters
Kastanienweg 25
51145 Köln
info@anfi-tec.de
www.anfi-tec.de

Passschablonen für Universalkühler-Serie UCD

Bitte wählen Sie anhand dieser Schablonen das für Ihr Mainboard geeignete Kühlermodell aus.

Vorgehen:

- 1) Dieses Blatt auf dickes Papier oder Pappe ausdrucken
- 2) Maßstab anhand angegebener Maße überprüfen (Maßstab muss 1:1 sein)
- 3) Kühler und Halteärmchen außen ausschneiden
- 4) Bei Bedarf Halteärmchen mit Musterklammern befestigen 
- 5) Schablone auf zu kühlenden Chip auflegen und passenden Kühler/Haltearmlänge ermitteln.
Die gestrichelten Linien geben dabei den maximalen Schwenkbereich der Laschen an!
Das Langloch dient zur Montage am Mainboard.

UCD nano

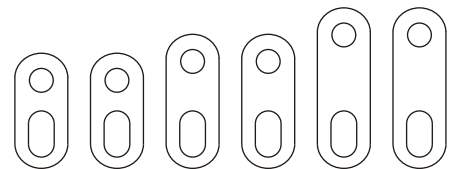
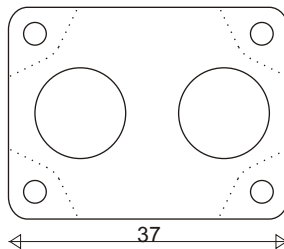

UCD classic

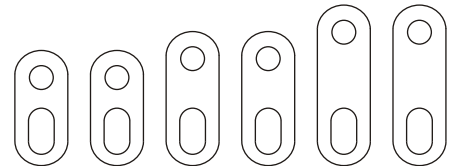
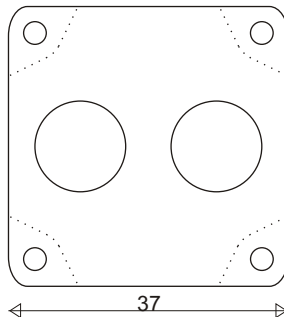

UCD grande

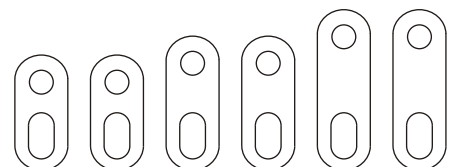
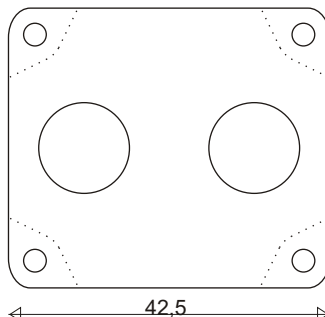

UCD sb

